

令和4年度 越前市冬季バドミントン大会 (小・中学生)

2年以下混合シングルス

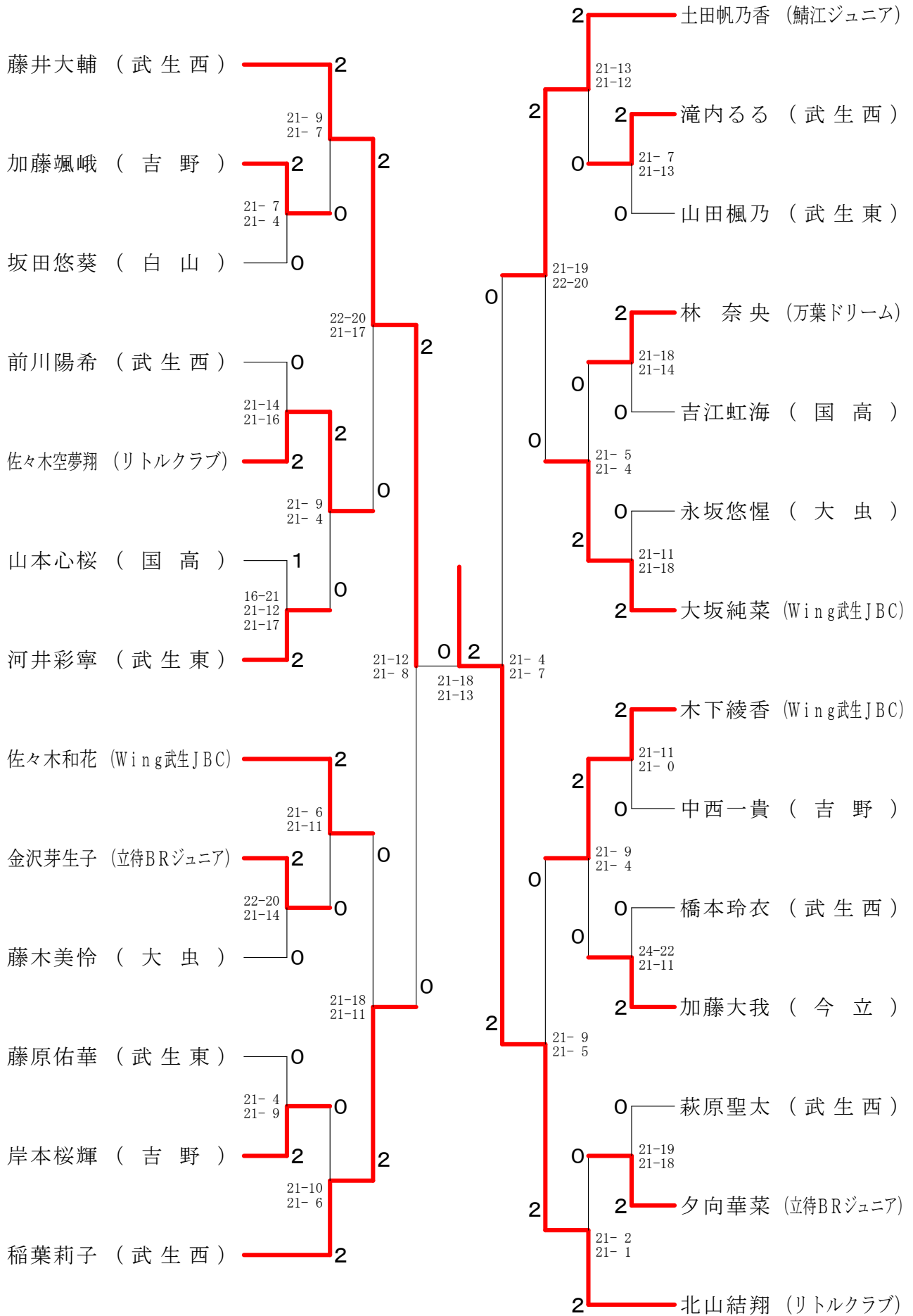

令和4年度 越前市冬季バドミントン大会 (小・中学生)

3年女子シングルス

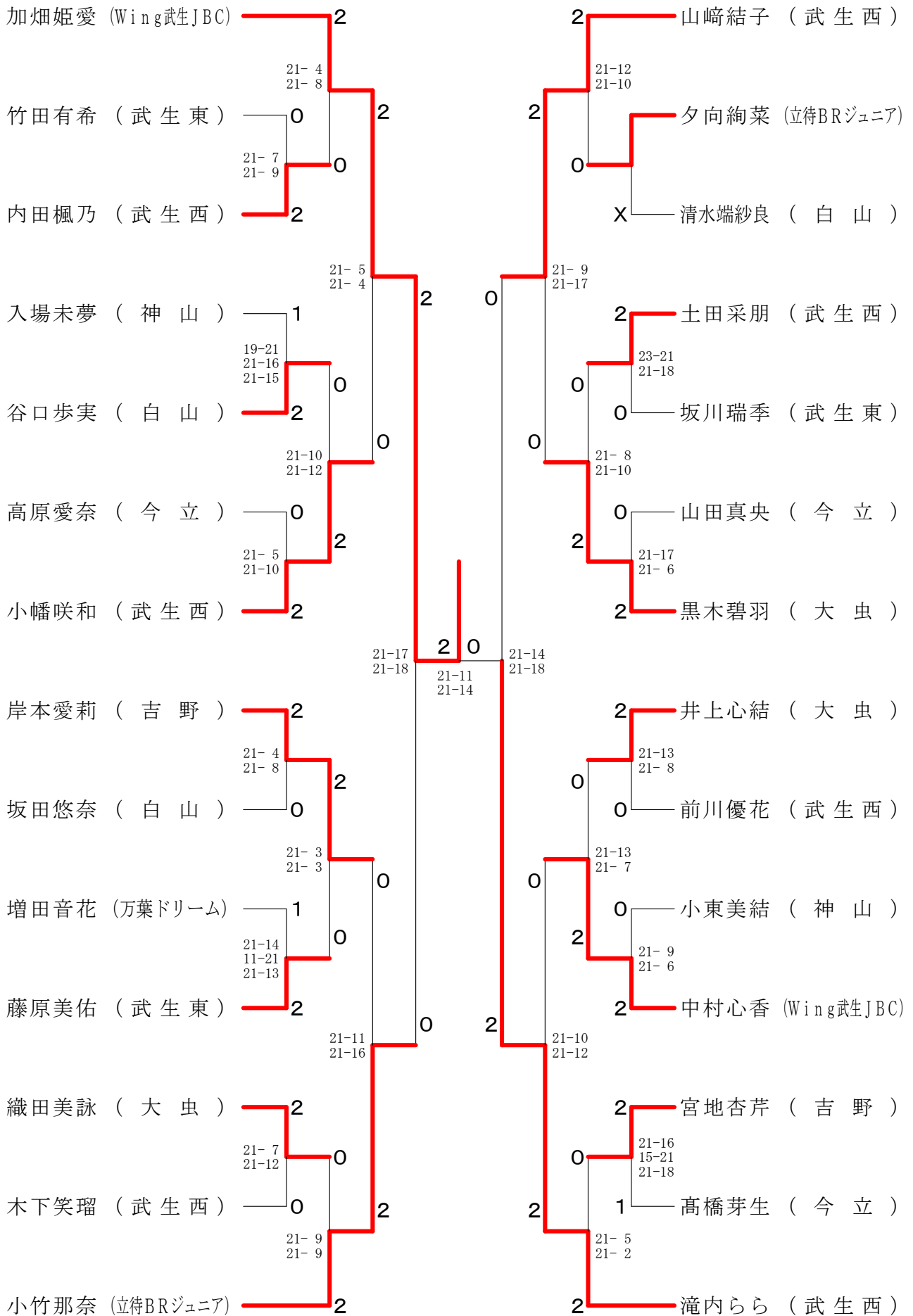

令和4年度 越前市冬季バドミントン大会 (小・中学生)

4年女子シングルス

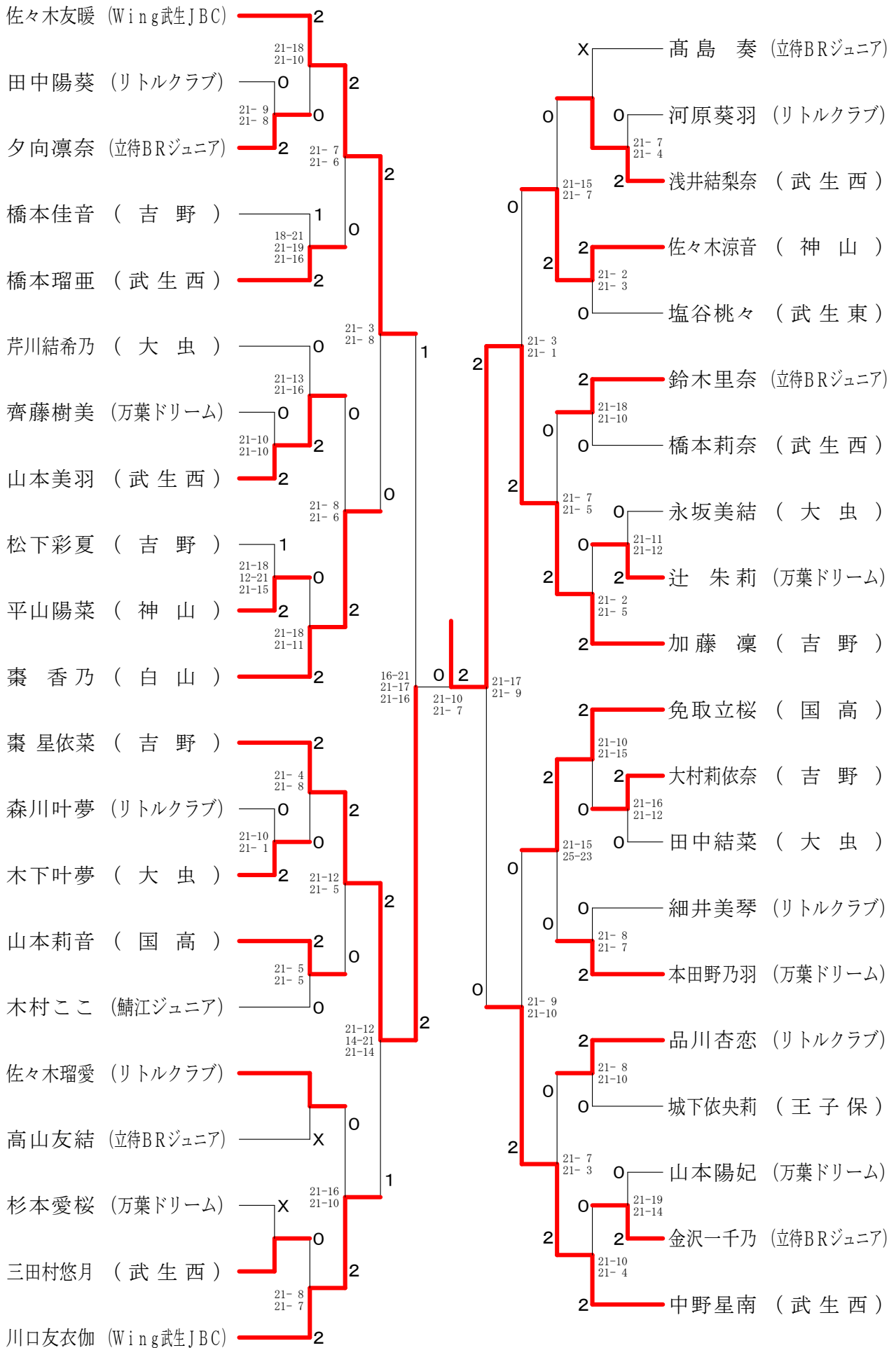

令和4年度 越前市冬季バドミントン大会 (小・中学生)

3・4年男子シングルス

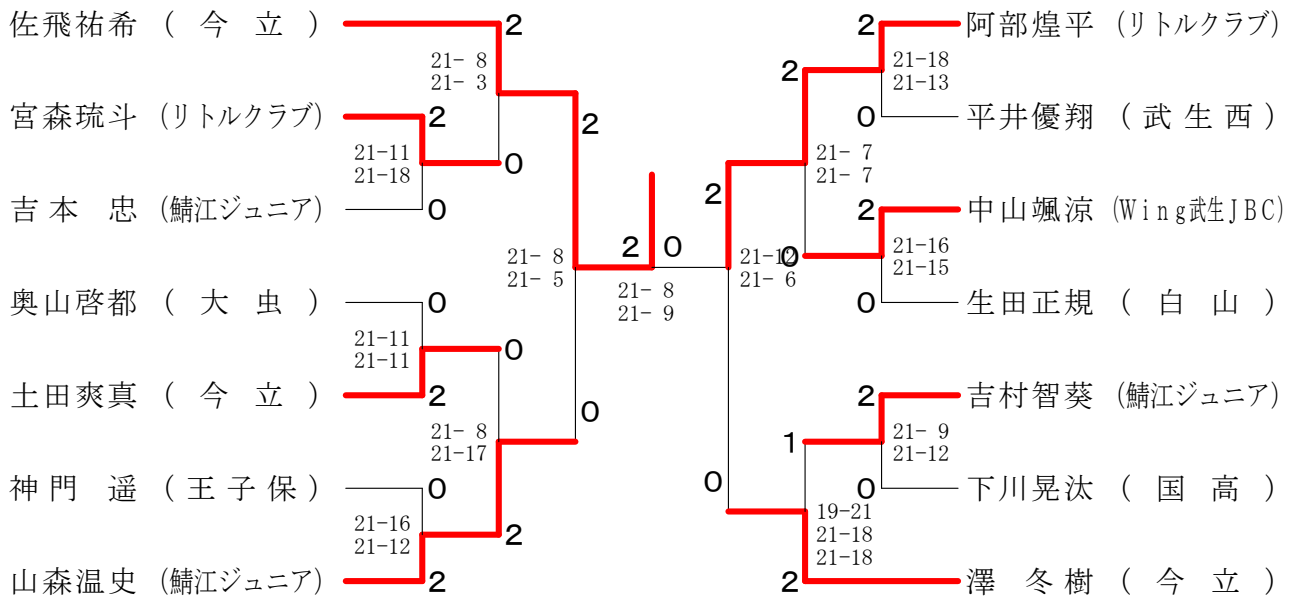

中学男子シングルス

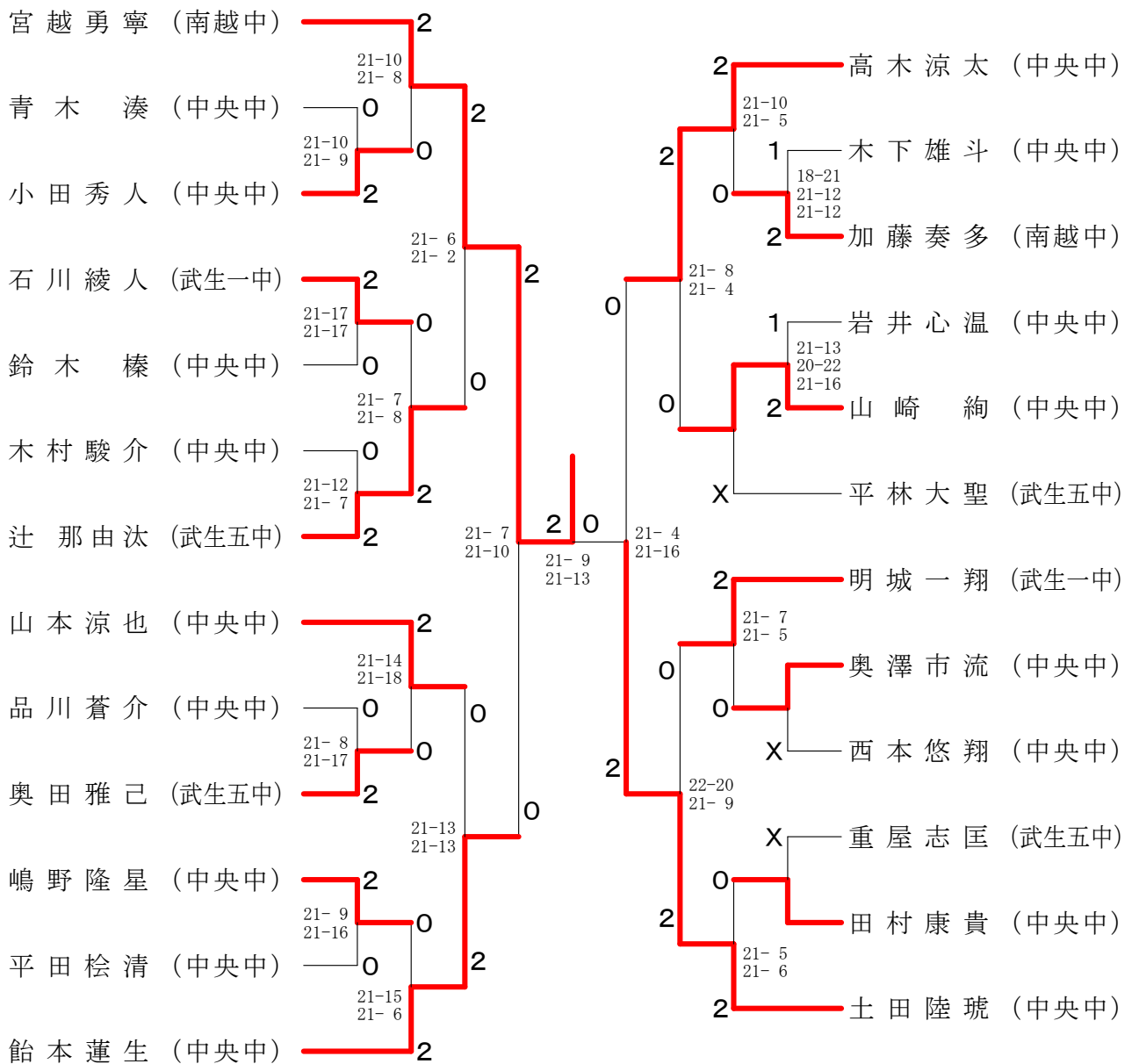

令和4年度 越前市冬季バドミントン大会 (小・中学生)

6年女子シングルス

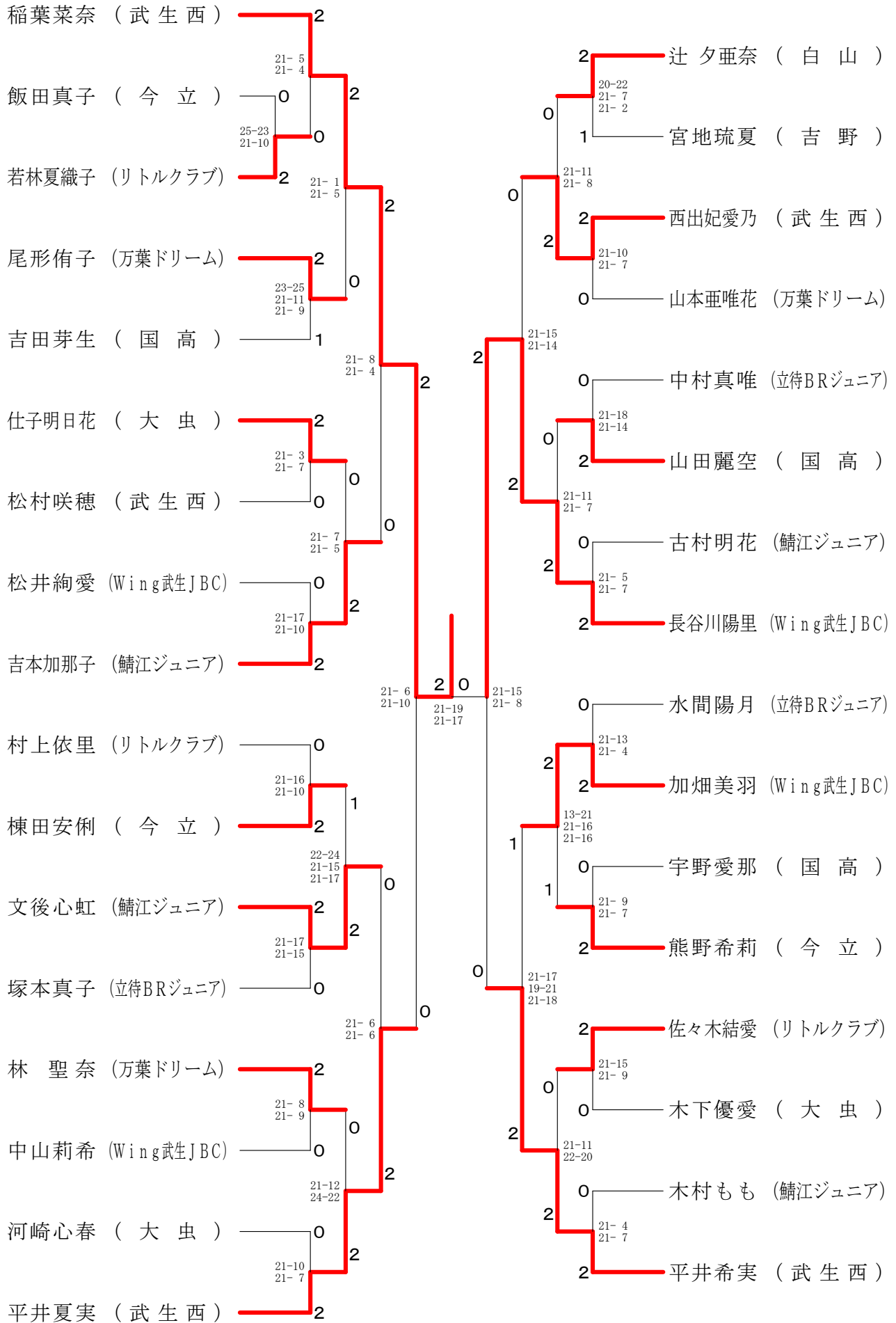

令和4年度 越前市冬季バドミントン大会 (小・中学生)

5・6年男子シングルス

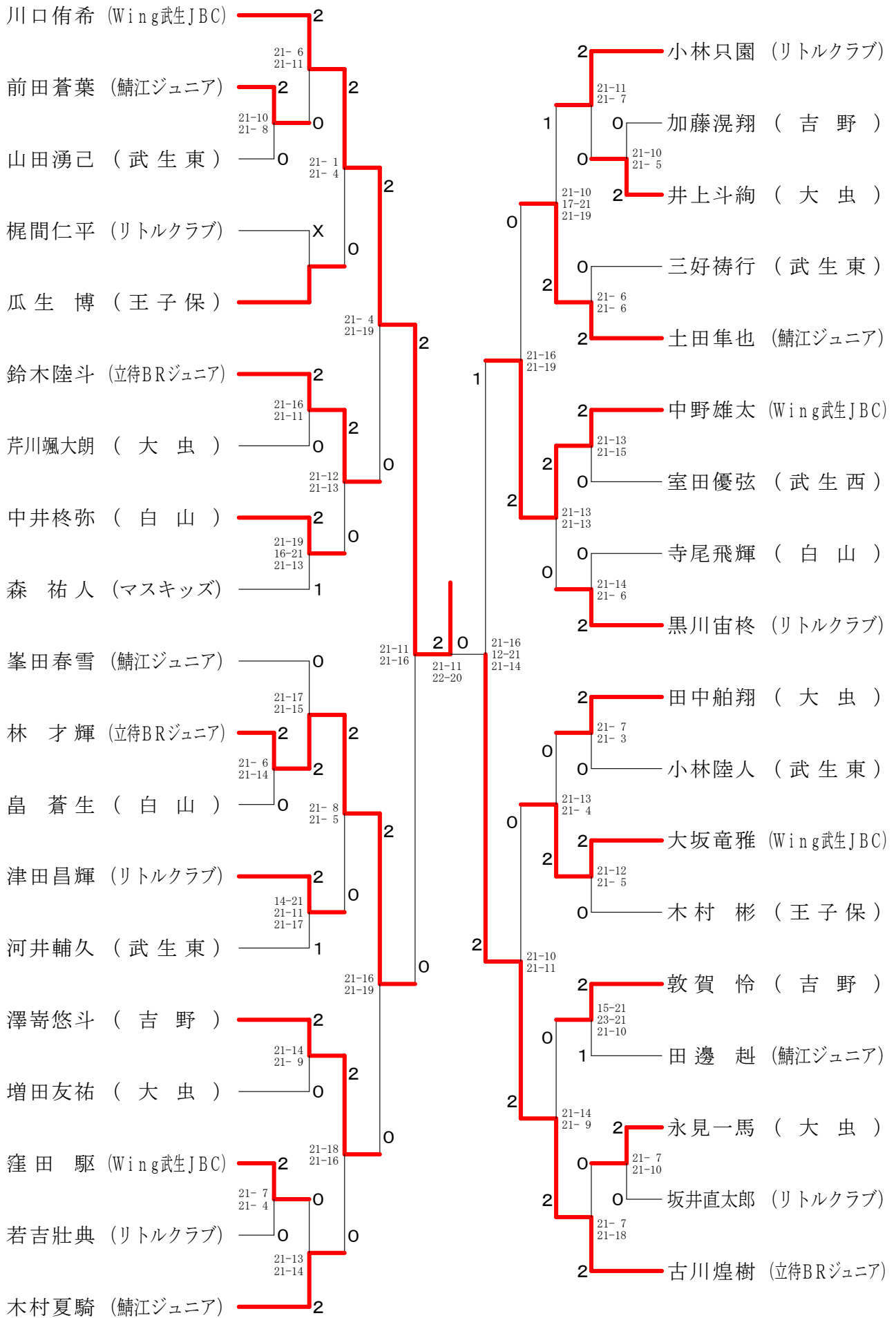

令和4年度 越前市冬季バドミントン大会 (小・中学生)

中学女子シングルス

