

令和4年度 越前市秋季バドミントン大会 (小中学生)

2年以下混合シングルス

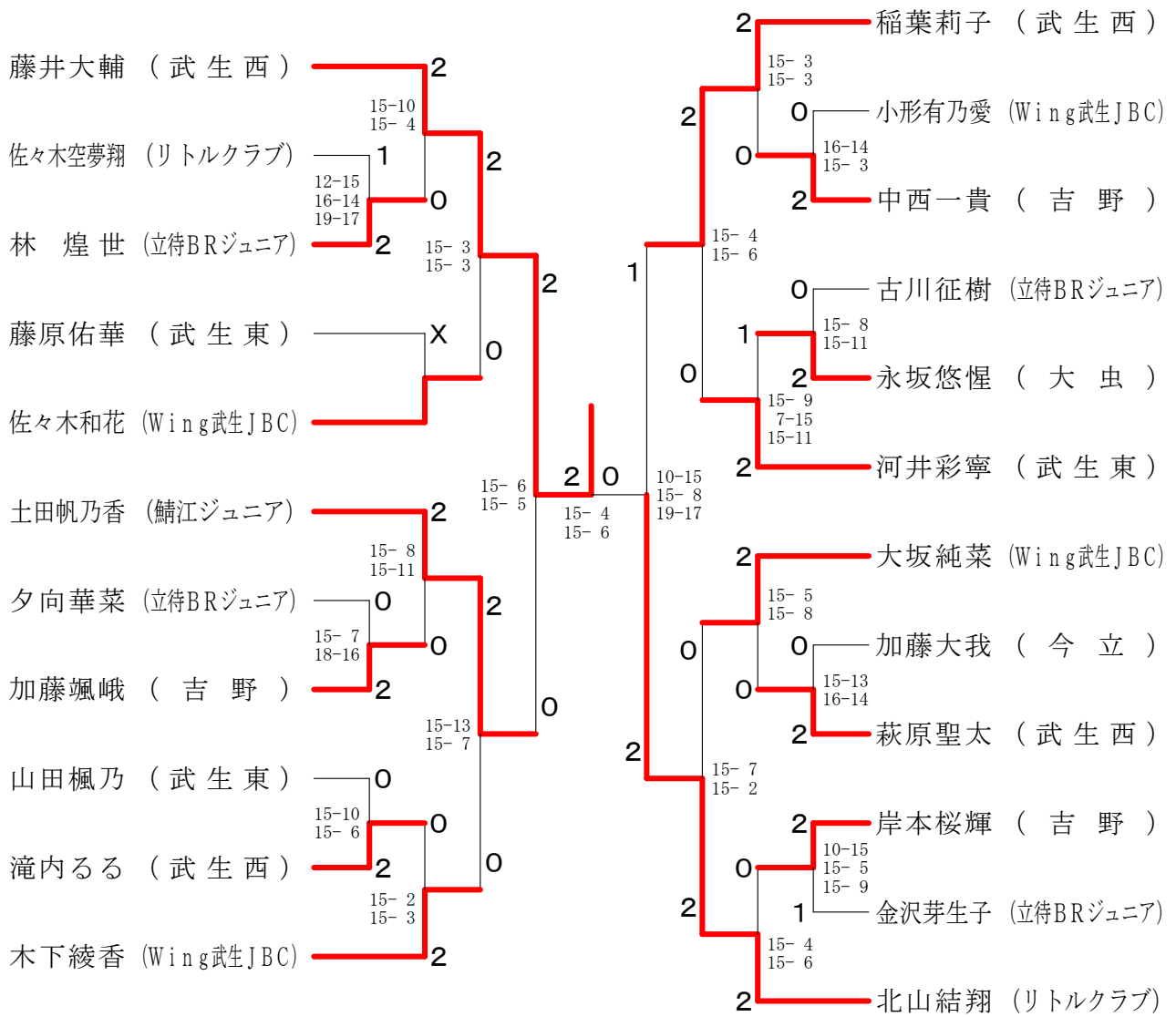

3・4年男子シングルス

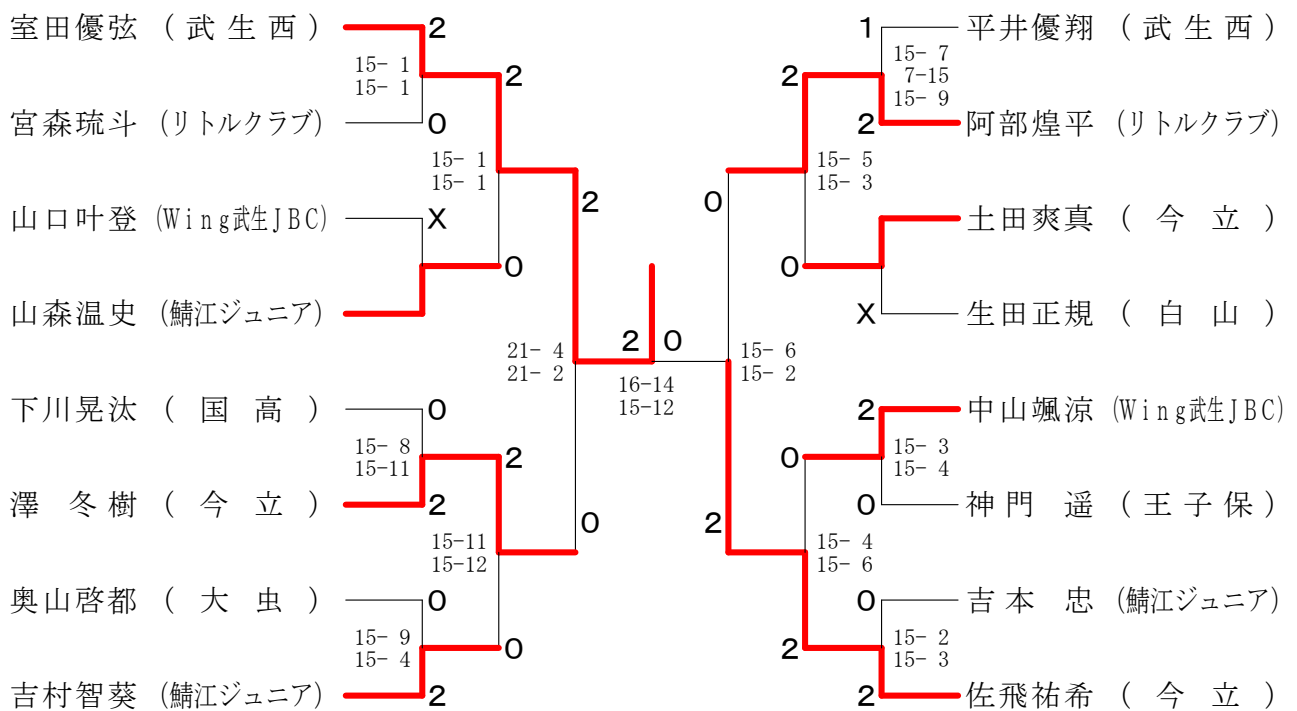

令和4年度 越前市秋季バドミントン大会 (小中学生)

3年女子シングルス

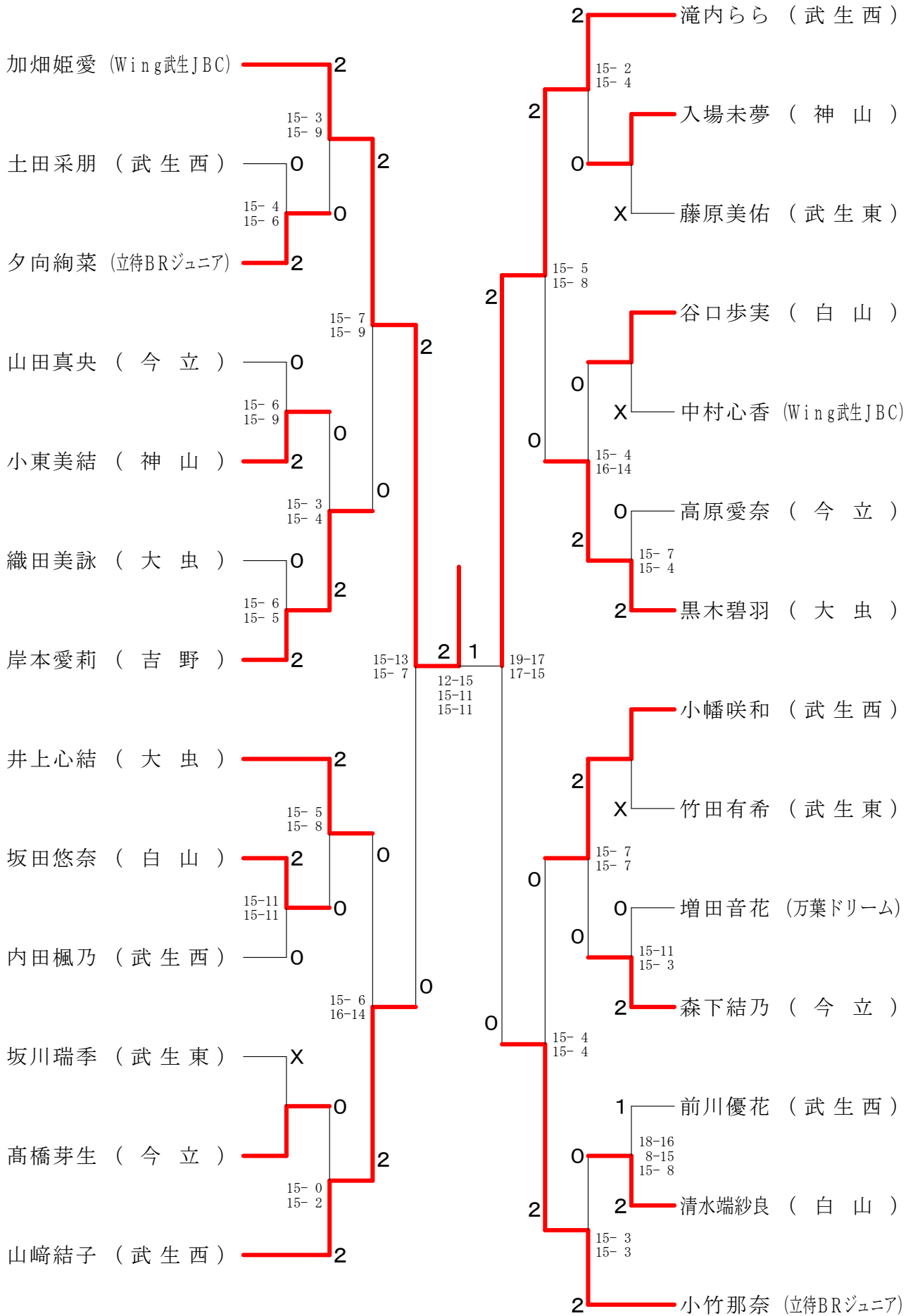

令和4年度 越前市秋季バドミントン大会 (小中学生)

4年女子シングルス

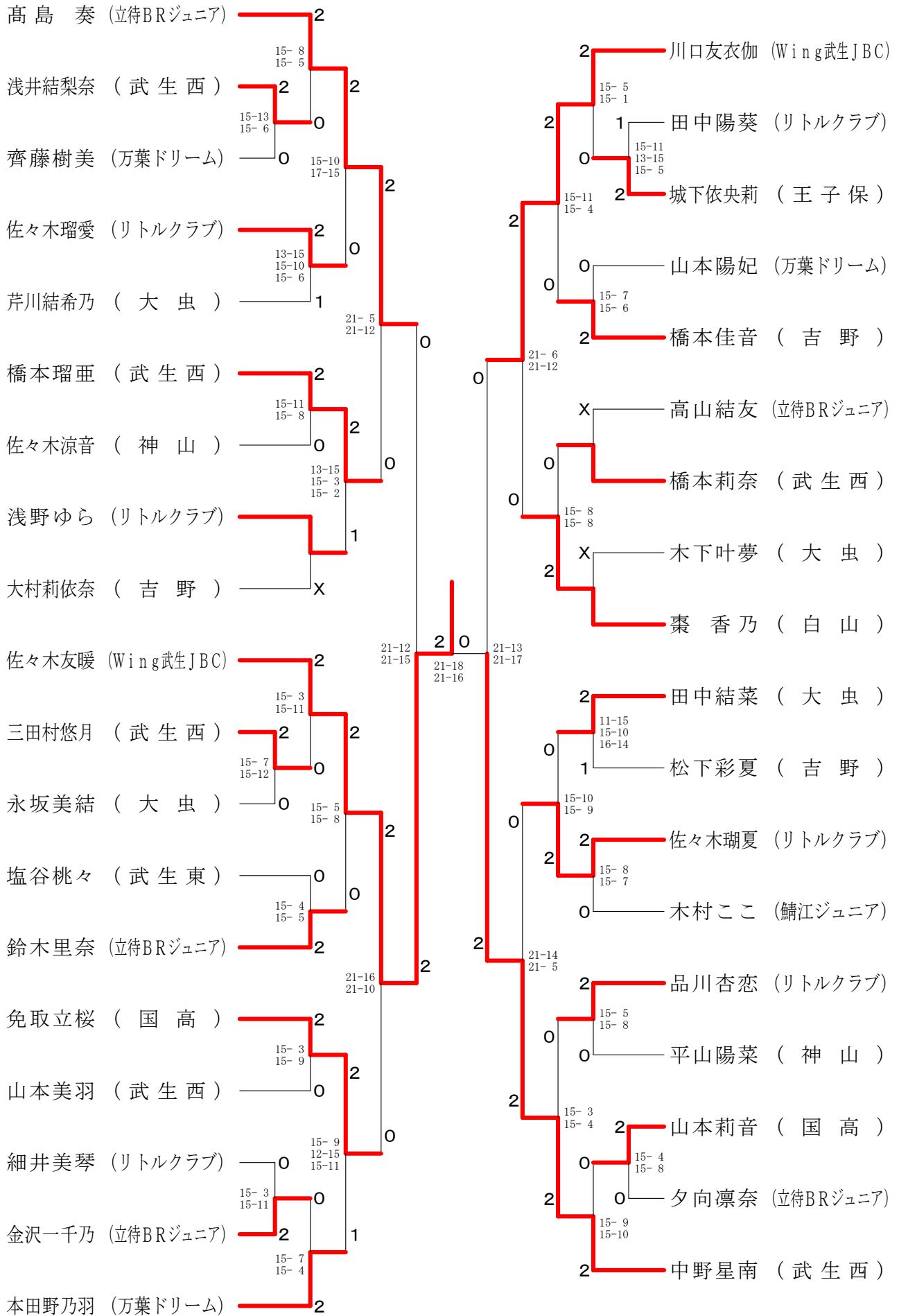

令和4年度 越前市秋季バドミントン大会 (小中学生)

5年女子シングルス

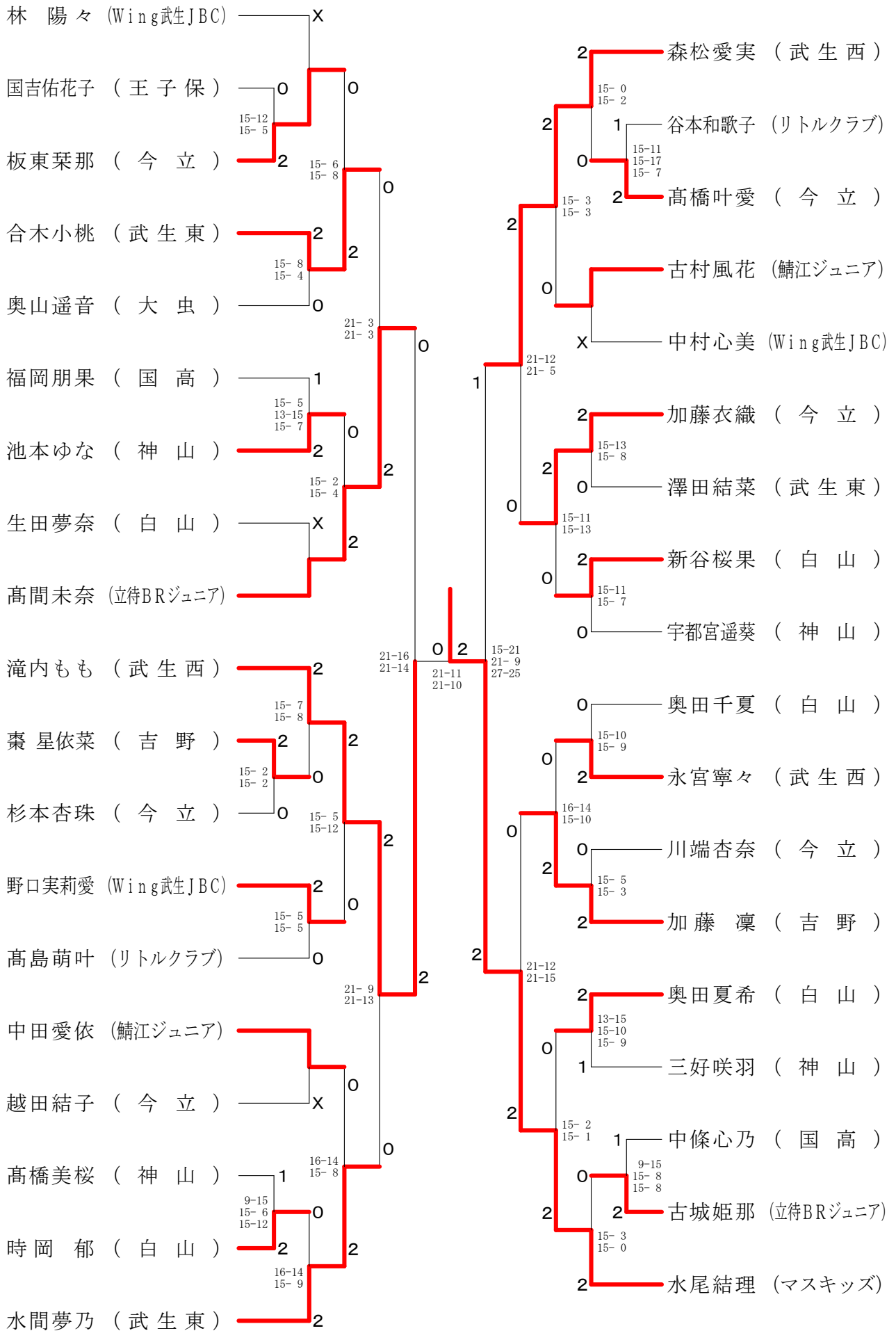

令和4年度 越前市秋季バドミントン大会 (小中学生)

6年女子シングルス

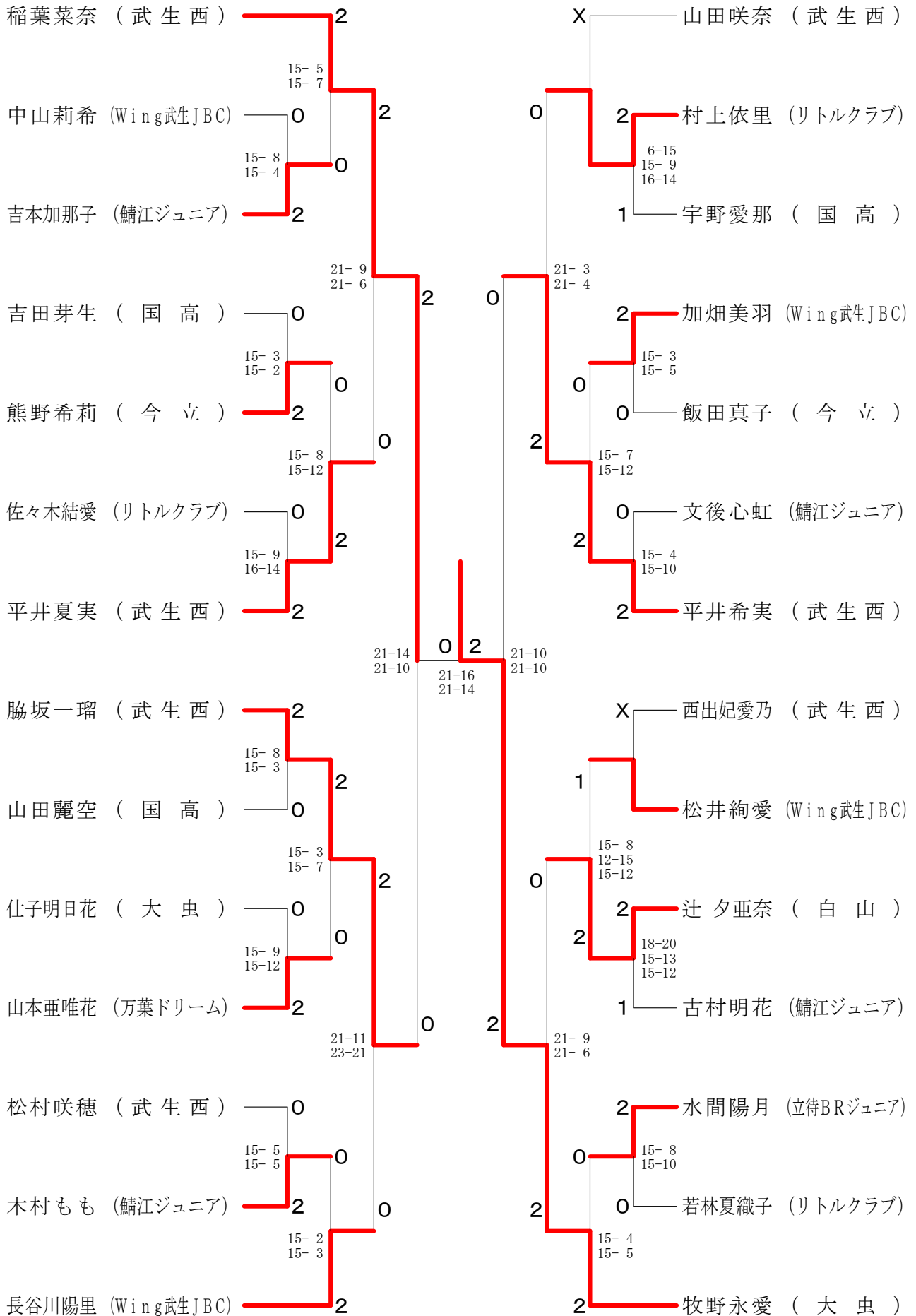

令和4年度 越前市秋季バドミントン大会 (小中学生)

5・6年男子シングルス

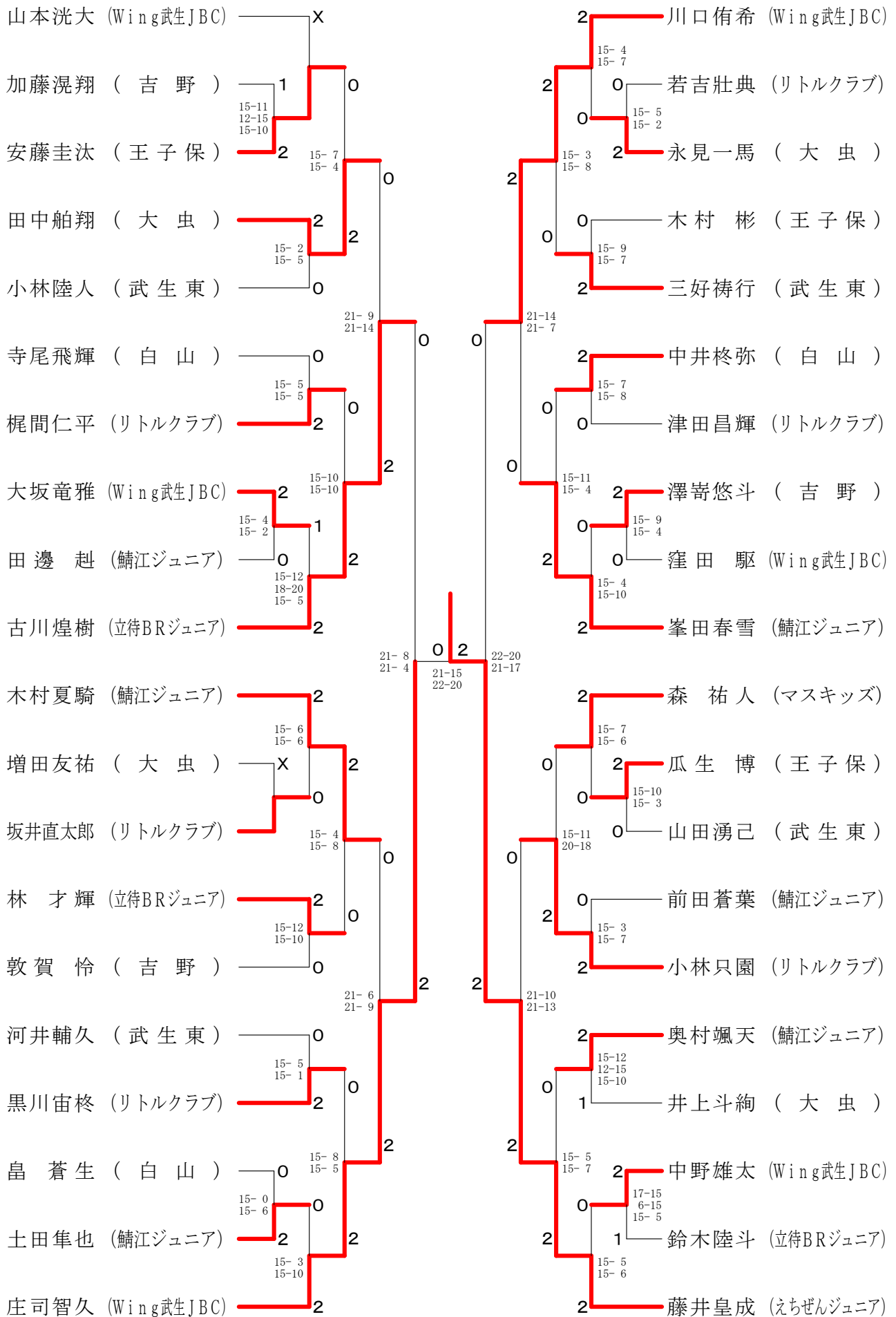

令和4年度 越前市秋季バドミントン大会 (小中学生)

中学男子シングルス

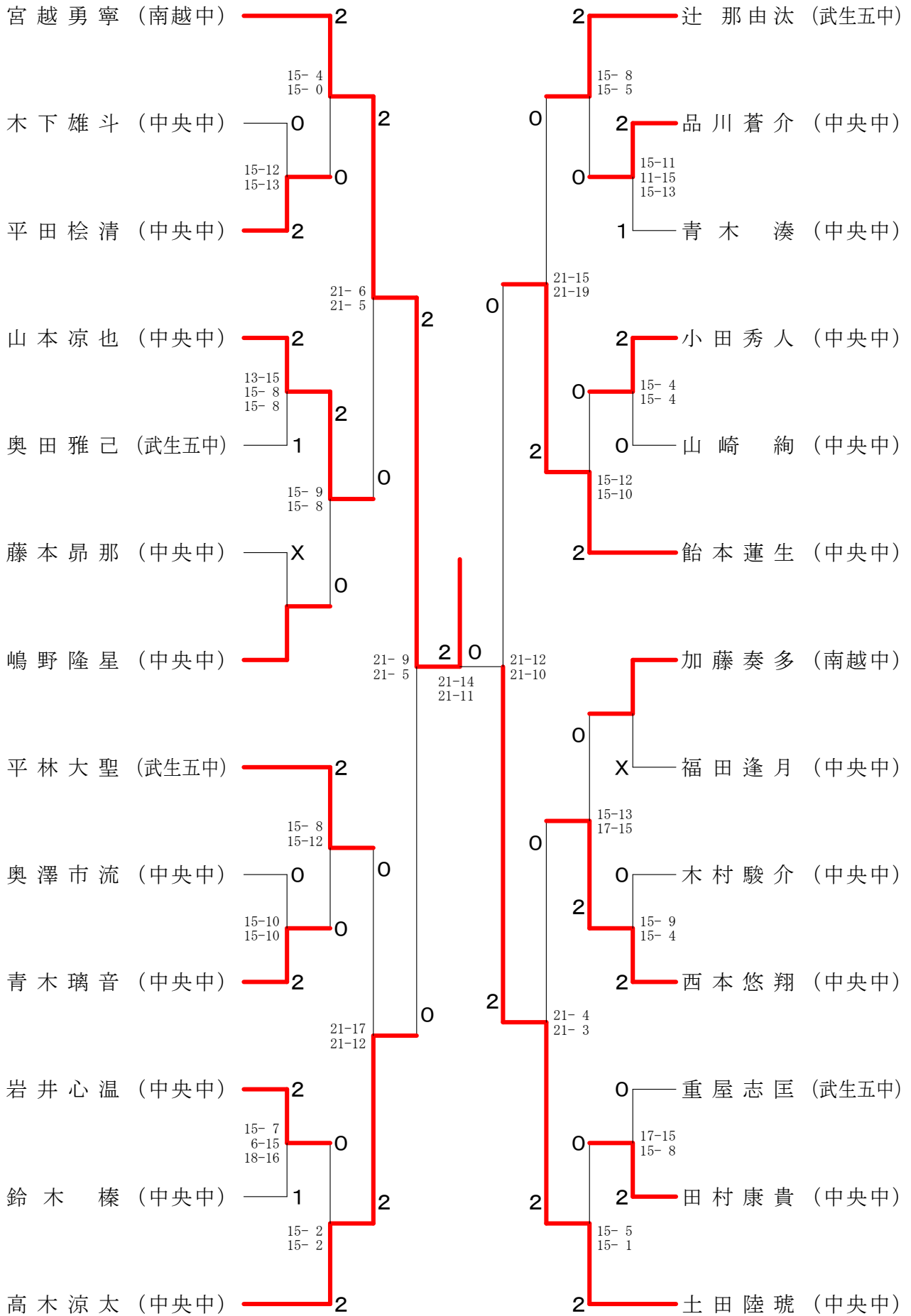

令和4年度 越前市秋季バドミントン大会 (小中学生)

中学女子シングルス

