

2年以下混合 Aブロック	平井 山崎	中村 川口	奥山 織田	勝敗	順位
平井 優翔 (武生西) 山崎 結子		○ 21-17 21-14	○ 21- 7 21- 5	M 2-0 G 4-0 P 84-43	1
中村 心香 (Wing武生JBC) 川口 航季	× 17-21 14-21		○ 21- 3 21-14	M 1-1 G 2-2 P 73-59	2
奥山 啓都 (大虫) 織田 美詠	× 7-21 5-21	× 3-21 14-21		M 0-2 G 0-4 P 29-84	3

2年以下混合 Bブロック	井上 黒木	藤井 稲葉	吉本 土田	勝敗	順位
井上 心結 (大虫) 黒木 碧羽		× 9-21 12-21	○ 21-17 21-13	M 1-1 G 2-2 P 63-72	2
藤井 大輔 (武生西) 稲葉 莉子	○ 21- 9 21-12		○ 21-15 21- 8	M 2-0 G 4-0 P 84-44	1
吉本 忠 (鯖江ジュニア) 土田 帆乃香	× 17-21 13-21	× 15-21 8-21		M 0-2 G 0-4 P 53-84	3

2年以下混合 決勝トーナメント

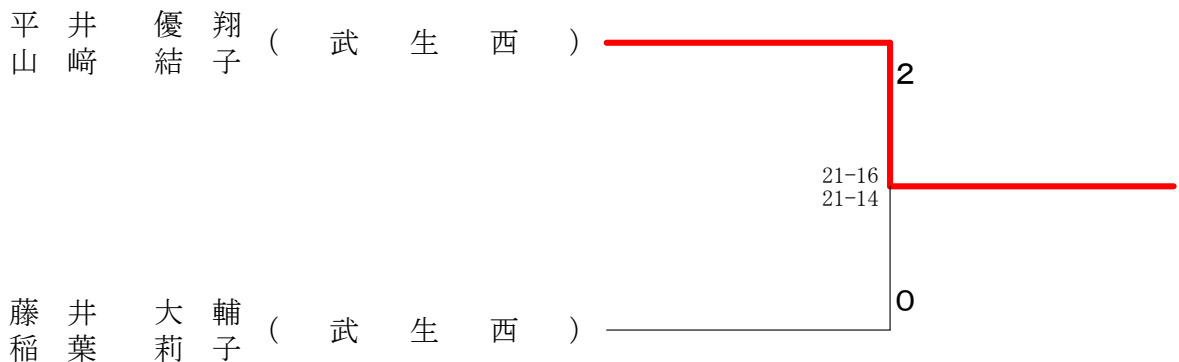

3年女子 A ブロックス	浅井 井 橋 本	松岸 下 岸 本	高 島 小 竹	勝 敗	順位
浅井 結梨奈 (武生西) 橋本 莉奈	○	×	×	M 0-2 G 0-4 P 40-84	3
松下 彩夏 (吉野) 岸本 愛莉	○	○	×	M 1-1 G 2-2 P 68-64	2
高 島 奏 (立待BRジュニア) 小竹 那奈	○	○	○	M 2-0 G 4-0 P 84-44	1

3年女子 B ブロックス	大村 村 橋 本	平山 山 佐々木 々木	山橋 本 橋 本	勝 敗	順位
大村 莉依奈 (吉野) 橋本 佳音	○	○	○	M 2-0 G 4-0 P 84-35	1
平山 陽菜 (神山) 佐々木 涼音	×	○	○	M 1-1 G 2-2 P 63-72	2
山本 美羽 (武生西) 橋本 瑠亜	×	×	○	M 0-2 G 0-4 P 44-84	3

3年女子 C ブロックス	田中 中 芹 川	稲山 本 山 本	加藤 藤 棗 棗	勝 敗	順位
田中 結菜 (大虫) 芹川 結希乃	○	○	×	M 1-1 G 2-2 P 54-60	2
稲本 真子 (国高) 山本 莉音	×	○	×	M 0-2 G 0-4 P 29-84	3
加藤 凜 (吉野) 棗 星依菜	○	○	○	M 2-0 G 4-0 P 84-23	1

3年女子 決勝トーナメント

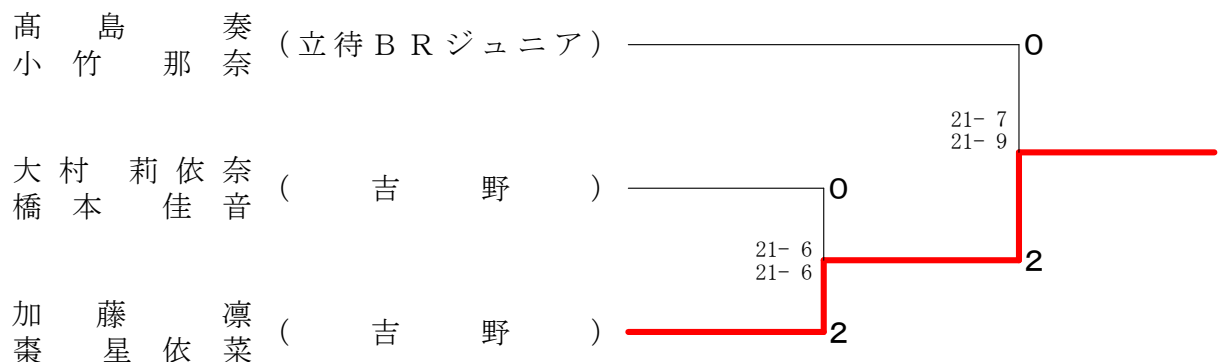

4年女子 A ブロック	森滝 松内	新谷 新棗	岩野 杉本	奥山 木下	勝敗	順位
森松 愛実 (武生西) 滝内 もも	○	21-5 21-2	○ 21-8 21-0	○ -X	M 3-0 G 6-0 P 126-15	1
新谷 桜果 (白山) 新棗 香乃	×	5-21 2-21	×	○ 21-14 21-14	M 1-2 G 2-4 P 49-112	3
岩野 ななみ (万葉ドリーム) 杉本 愛桜	×	8-21 0-21	○ -X	○ 21-7 21-6	M 2-1 G 4-2 P 92-55	2
奥山 遥音 (大虫) 木下 叶夢	×	×	×	○ M 0-3 G 0-6 P 41-126		4

4年女子 B ブロック	奥田 生田	野口 川口	高橋 三好	福免 岡取	勝敗	順位
奥田 千夏 (白山) 生田 夢奈	×	×	○ 21-12 21-11	×	M 1-2 G 2-4 P 68-107	3
野口 実莉愛 (Wing武生JBC) 川口 友衣伽	○	21-17 21-9	○ -X	○ 21-4 21-8	M 3-0 G 6-0 P 126-38	1
高橋 美桜 (神山) 三好 咲羽	×	×	×	×	M 0-3 G 0-6 P 60-129	4
福岡 朋果 (国高) 免取 立桜	○	×	○	×	M 2-1 G 4-2 P 99-79	2

4年女子 C ブロック	永中 宮野	奥時 田岡	池本 宇都宮	勝敗	順位
永宮 寧々 (武生西) 中野 星南	○	21-8 17-21 21-12	○ 21-13 21-8	M 2-0 G 4-1 P 101-62	1
奥田 夏希 (白山) 時岡 郁	×	8-21 21-17 12-21	×	M 0-2 G 1-4 P 72-101	3
池本 ゆな (神山) 宇都宮 遙葵	×	13-21 8-21	○ 21-16 21-15	M 1-1 G 2-2 P 63-73	2

4年女子 決勝トーナメント

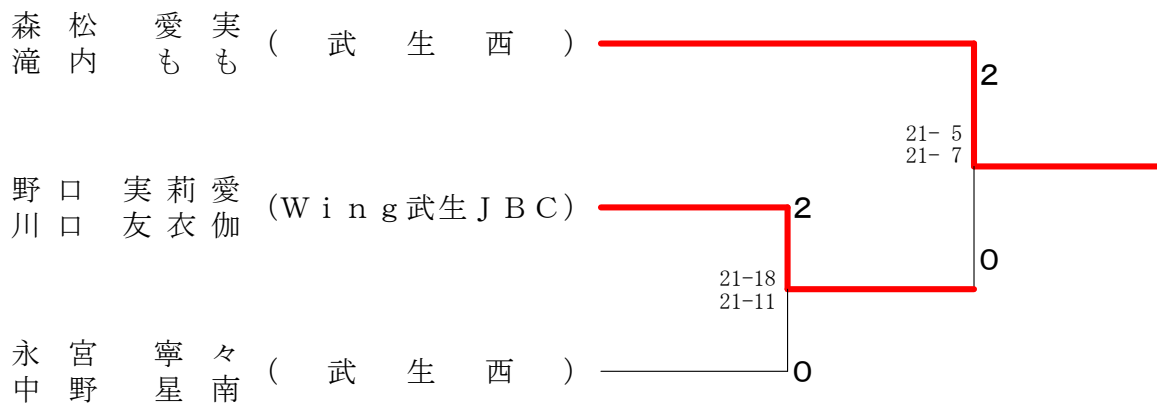

5年女子 A ブロックス	岩 堀 稲 葉	古 村 中 田	尾 山 山 田	形 田	勝 敗	順 位
岩 堀 帆 夏 (武生西) 稲 葉 菜 奈		○ 21-1 21-5	○ 21-2 21-9		M 2-0 G 4-0 P 84-17	1
古 村 明 花 (鯖江ジュニア) 中 田 愛 依	× 1-21 5-21		○ 21-10 10-21 21-8		M 1-1 G 2-3 P 58-81	2
尾 形 侑 子 (万葉ドリーム) 山 田 麗 空 (国高)	× 2-21 9-21	× 10-21 21-10 8-21			M 0-2 G 1-4 P 50-94	3

5年女子 B ブロックス	牧 野 山 田	林 山 山 本	吉 宇 宇 野	田 野	勝 敗	順 位
牧 野 永 愛 (大虫) 山 田 咲 奈 (武生西)		○ 21-7 21-8	○ 21-5 21-2		M 2-0 G 4-0 P 84-22	1
林 聖 奈 (万葉ドリーム) 山 本 亜 唯 花	× 7-21 8-21		○ 21-18 21-11		M 1-1 G 2-2 P 57-71	2
吉 田 芽 生 (国高) 宇 野 愛 那	× 5-21 2-21	× 18-21 11-21			M 0-2 G 0-4 P 36-84	3

5年女子 C ブロックス	長 谷 川 松 井	西 脇 脇 坂	仕 子 河 崎	子 崎	勝 敗	順 位
長 谷 川 陽 里 (Wing武生JBC) 松 井 絢 愛		× 3-21 11-21	○ 21-5 21-14		M 1-1 G 2-2 P 56-61	2
西 出 妃 愛 乃 (武生西) 脇 坂 一 瑠	○ 21-3 21-11		○ 21-4 21-7		M 2-0 G 4-0 P 84-25	1
仕 子 明 日 花 (大虫) 河 崎 心 春	× 5-21 14-21	× 4-21 7-21			M 0-2 G 0-4 P 30-84	3

5年女子 決勝トーナメント

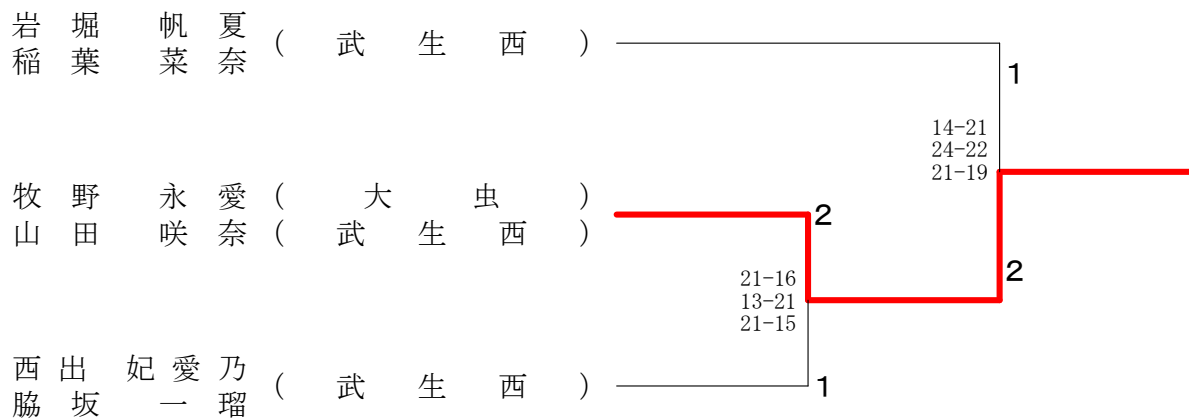

6年女子 A ブロツク		長谷川 浅井	入場 寺尾	嶋文 嶋文	野山 後(OP)	川勝 (OP)	敗	順位
長谷川 浅井	実莉(吉野) 風凜(万葉ドリーム)		○ 21-9 21-9	○ 21-4 21-9		○ -x	M 3-0 G 6-0 P 126-31	1
入場 寺尾	真夕(神山)	x 9-21 9-21		x-		○ -x	M 1-2 G 2-4 P 60-84	3
嶋野 文後	しづく(鯖江ジュニア) 心虹	x 4-21 9-21	○ -x			○ -x	M 2-1 G 4-2 P 97-42	2
山川 (OP)	琴子(武生西)	x x-	x x-	x x-			M 0-3 G 0-6 P 0-126	4

6年女子 B ブロツク		山地	田引	佐高	々木 間	宮下 谷口	勝	敗	順位
山地	詩遠(国高) 舞桜			x 11-21 12-21		○ 21-14 21-7	M 1-1 G 2-2 P 65-63	2	
佐々木 高間	結菜(立待BRジュニア) 未奈	○ 21-11 21-12				○ 21-2 21-4	M 2-0 G 4-0 P 84-29	1	
宮下 谷口	羽暖(神山) さくら	x 14-21 7-21		x 2-21 4-21			M 0-2 G 0-4 P 27-84	3	

6年女子 C ブロツク		加古	藤村	島辻	福北	岡畑	勝	敗	順位
加古	陽菜(鯖江ジュニア) 村風花			x 11-21 9-21		x 10-21 13-21	M 0-2 G 0-4 P 43-84	3	
島辻	結亜(白山) 夕奈	○ 21-11 21-9				○ 21-11 21-9	M 2-0 G 4-0 P 84-40	1	
福北	歩実(国高) 畑ラ	○ 21-10 21-13		x 11-21 9-21			M 1-1 G 2-2 P 62-65	2	

6年女子 D ブロツク		島棗	田中 高	田見	細佐 々々	川木	勝	敗	順位
島田	恵怜(吉野) 棗柚月			x 14-21 21-23		○ 21-17 10-21 21-13	M 1-1 G 2-3 P 87-95	2	
中田	優羽(鯖江ジュニア) 見明里	○ 21-14 23-21				○ 21-12 22-20	M 2-0 G 4-0 P 87-67	1	
細川	結葵(リトルクラブ) 佐々木結愛	x 17-21 21-10 13-21		x 12-21 20-22			M 0-2 G 1-4 P 83-95	3	

6年女子 E ブロツク		増尾	田形	堀吉	井本	西中	野條	勝	敗	順位
増尾	柚寧(万葉ドリーム) 形知子			x 16-21 21-8 16-21		○ 21-8 21-4	M 1-1 G 3-2 P 95-62	2		
堀井	柚愛(鯖江ジュニア) 吉本加那子	○ 21-16 8-21 21-16				○ 21-1 21-5	M 2-0 G 4-1 P 92-59	1		
西野	瑞希(国高) 中條心乃	x 8-21 4-21		x 1-21 5-21			M 0-2 G 0-4 P 18-84	3		

6年女子 F ブロツク		小高	竹間	岩牧	野田	坂小	口林	加吉	藤田	勝	敗	順位
小高	萌香(立待BRジュニア) 間由奈			○ 21-0 21-5		○ -x		x 10-21 18-21		M 2-1 G 4-2 P 112-47	2	
岩野	夏祈(万葉ドリーム) 牧田夏恵	x 0-21 5-21				x 14-21 19-21		x		M 0-3 G 0-6 P 38-126	4	
坂口	杏奈(神山) 小林愛奈	x x-		○ 21-14 21-19				x 3-21 6-21		M 1-2 G 2-4 P 51-117	3	
加吉	成実(鯖江ジュニア) 田聖夏	○ 21-10 21-18		○ -x		○ 21-3 21-6				M 3-0 G 6-0 P 126-37	1	

3 A	4 年 男 子 ブ ロ ッ ク	藤 室	井 田	奥 田	村 邊	生 嶋	田 勝 敗	順 位
藤 室	井 田	皇 成 (えちぜんジュニア)		○ 21- 3 21-11		○ 21- 9 21-11	M 2-0 G 4-0 P 84-34	1
奥 田	村 邊	颯 天 起 (鯖江ジュニア)	×	3-21 11-21		○ 21-13 21- 7	M 1-1 G 2-2 P 56-62	2
嶋 生	田 蒼 正	生 規 (白 山)	×	9-21 11-21	×	13-21 7-21	M 0-2 G 0-4 P 40-84	3

3 B	4 年 男 子 ブ ロ ッ ク	土 峯	田 田	大 窪	坂 田	山 滝	川 内	勝 敗	順 位
土 峯	田 田	隼 也 (鯖江ジュニア)		○ 21-10 21-12		○ 21- 4 21-14	M 2-0 G 4-0 P 84-40	1	
大 窪	田 竜	雅 駆 (Wing武生JBC)	×	10-21 12-21		○ 21-18 21- 9	M 1-1 G 2-2 P 64-69	2	
山 滝	川 内	福 人 (武生西)	×	4-21 14-21	×	18-21 9-21	M 0-2 G 0-4 P 45-84	3	

5 A	6 年 男 子 ブ ロ ッ ク	寺 山	尾 本	永 増	見 田	中 寺	井 尾	黒 小	川 林	勝 敗	順 位
寺 山	尾 本	大 洗 大 (えちぜんジュニア)		○ 21- 4 21- 1		○ -X		○ 21- 2 21- 2	M 3-0 G 6-0 P 126-9	1	
永 増	見 田	一 馬 祐 (大 虫)	×	4-21 1-21		×	19-21 22-20 12-21	×	M 0-3 G 1-6 P 58-146	4	
中 寺	井 尾	終 飛 輝 (白 山)	×	X-		○ 21-19 20-22 21-12		×	M 1-2 G 2-5 P 91-137	3	
黒 小	川 林	宙 只 園 (リトルクラブ)	×	2-21 2-21		○ -X		○ 21-19 21-10	M 2-1 G 4-2 P 88-71	2	

5 B	6 年 男 子 ブ ロ ッ ク	竹 木	内 村	佐 々 木	々 木	明 川	城 田	田 芹	中 川	勝 敗	順 位
竹 木	内 村	和 夏 雅 騎 (鯖江ジュニア)		○ 21- 1 21- 6		×	7-21 3-21	○ -X	M 2-1 G 4-2 P 94-49	2	
佐 々 木	下 川	玲 晃 輝 汰 (国 高)	×	1-21 6-21		×	X-	×	M 0-3 G 0-6 P 13-126	4	
明 川	城 田	一 琉 斗 (えちぜんジュニア)	○	21- 7 21- 3		○ -X		○ 21- 4 21- 8	M 3-0 G 6-0 P 126-22	1	
田 芹	中 川	船 大 朗 (大 虫)	×	X-		○ 21- 2 21- 4		×	M 1-2 G 2-4 P 54-90	3	

5 C	6 年 男 子 ブ ロ ッ ク	土 高	田 木	川 天	口 谷	井 木	上 下	勝 敗	順 位
土 高	田 木	陸 涼 琥 太 (立待BRジュニア)		○ 21- 7 21- 6		○ 21- 1 21- 3		M 2-0 G 4-0 P 84-17	1
川 天	口 谷	侑 良 希 空 (Wing武生JBC)	×	7-21 6-21		○ 21- 9 21-12		M 1-1 G 2-2 P 55-63	2
井 木	上 下	斗 優 絢 愛 (大 虫)	×	1-21 3-21		×		M 0-2 G 0-4 P 25-84	3

6年女子 決勝トーナメント

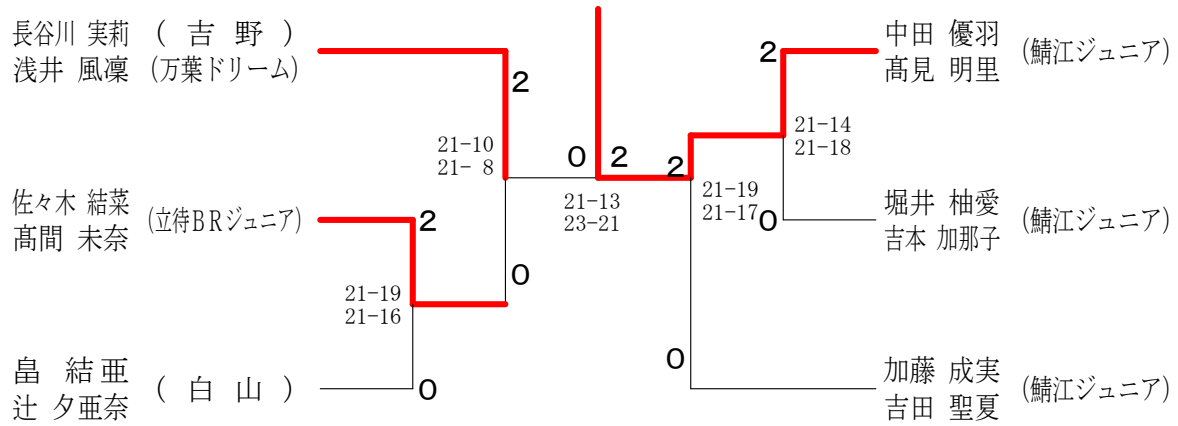

3・4年男子 決勝トーナメント

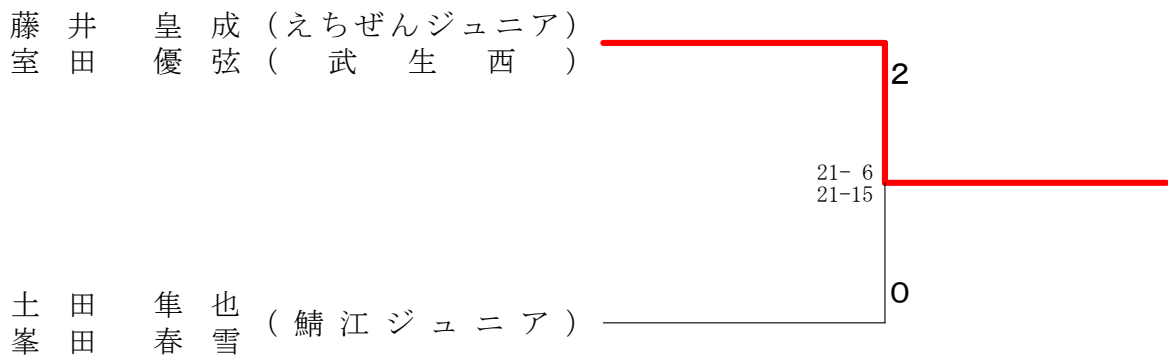

5・6年男子 決勝トーナメント

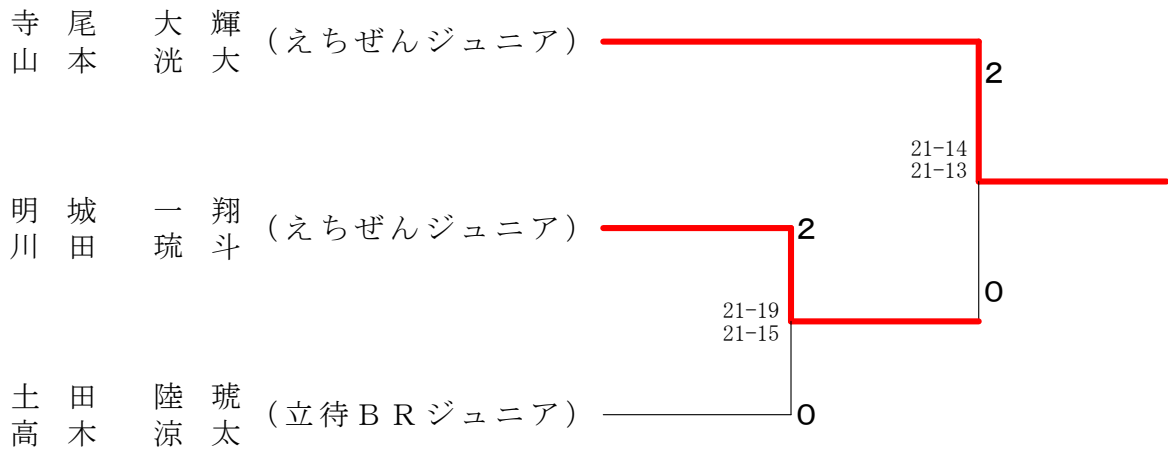

中 学 生 男 子 A ブ ロ ッ ク	越 崎 吉 本	青 木 小 田	石 岡 川 本	勝 敗	順 位
越崎 智己 (南越中) 吉本 慶一 (中央中)	/	○ 21- 6 21- 2	○ 21- 7 21- 4	M 2-0 G 4-0 P 84-19	1
青木 璃音 (中央中) 小田 秀人	× 6-21 2-21	/	× 21-17 18-21 12-21	M 0-2 G 1-4 P 59-101	3
石川 凜 (武生一中) 岡本 一樹	× 7-21 4-21	○ 17-21 21-18 21-12	/	M 1-1 G 2-3 P 70-93	2

中 学 生 男 子 B ブ ロ ッ ク	川 田 室 田	木 下 平 田	山 本 西 本	勝 敗	順 位
川田 遥斗 (武生一中) 室田 航志	/	○ 21- 7 21- 2	○ 21-19 21-11	M 2-0 G 4-0 P 84-39	1
木下 雄斗 (中央中) 平田 桧清	× 7-21 2-21	/	× 8-21 14-21	M 0-2 G 0-4 P 31-84	3
山本 凉也 (中央中) 西本 悠翔	× 19-21 11-21	○ 21- 8 21-14	/	M 1-1 G 2-2 P 72-64	2

中 学 生 男 子 C ブ ロ ッ ク	青 岩 木 井	長 谷 川 葛 上	小 倉 濱 田	勝 敗	順 位
青木 湊 (中央中) 岩井 心温	/	× 6-21 10-21	× 5-21 9-21	M 0-2 G 0-4 P 30-84	3
長谷川 泰志 (武生一中) 葛上 晴斗	○ 21- 6 21-10	/	× 14-21 12-21	M 1-1 G 2-2 P 68-58	2
小倉 悠翔 (中央中) 濱田 裕一	○ 21- 5 21- 9	○ 21-14 21-12	/	M 2-0 G 4-0 P 84-40	1

中 学 生 男 子 D ブ ロ ッ ク	奥 田 平 林	嶋 野 (OP)	宮 越 飴 本	勝 敗	順 位
奥田 雅己 (武生五中) 平林 大聖	/	○ -X	× 2-21 8-21	M 1-1 G 2-2 P 52-42	2
嶋野 隆星 (中央中) (OP)	× X-	/	× X-	M 0-2 G 0-4 P 0-84	3
宮越 勇寧 (南越中) 飴本 蓮生 (中央中)	○ 21- 2 21- 8	○ -X	/	M 2-0 G 4-0 P 84-10	1

中 A	学 ブ	生 ロ	女 ッ	子 ク	林 山	北 方	島 坂	田 本	牧 片	野 岡	勝 敗	順 位
林 山	あ 奈	菜 南	(武生二中)			○ 21-5 21-0	○ 21-8 21-6	○ -X	M 3-0 G 6-0 P 126-19			1
北 竹	方 内	柚 ひな	羽 の	(武生六中)	×	5-21 0-21	×	○ 21-15 21-18	M 1-2 G 2-4 P 47-117			3
島 坂	田 本	梨 乃	愛 依	(武生一中)	×	8-21 6-21	○ -X	○ 21-7 21-3	M 2-1 G 4-2 P 98-52			2
牧 片	野 岡	愛 真	未 唯	(中央中)	×	X-	×	×	M 0-3 G 0-6 P 43-126			4

中 B	学 ブ	生 ロ	女 ッ	子 ク	内 中	藤 野	松 久	浦 間	岩 繁	野 田	稲 小	村 泉	勝 敗	順 位
内 中	藤 野	優 愛	里 弓	(武生三中)			○ 21-13 21-9	○ 21-12 21-19	○ -X	M 3-0 G 6-0 P 126-53				1
松 佐	浦 久	栞 蓮	奈 奈	(万葉中)	×	13-21 9-21		×	×	M 0-3 G 0-6 P 58-126				4
岩 繁	野 田	夏 樹	花 里	(中央中)	×	12-21 19-21	○ -X		○ 21-13 21-5	M 2-1 G 4-2 P 115-60				2
稲 小	村 泉	栞 那	菜 優	(武生六中)	×	X-	○ 21-17 21-19	×	×	M 1-2 G 2-4 P 60-120				3

中 C	学 ブ	生 ロ	女 ッ	子 ク	高 高	間 島	佐 山	治 奥	石 小	本 澤	杉 大	本 村	勝 敗	順 位
高 高	間 島	和 桃	奈 歌	(中央中)			○ 21-11 21-5		○ -X	○ 21-16 14-21 21-16	M 3-0 G 6-1 P 140-69			1
佐 山	治 奥	愛 風	莉 緒	(武生二中)	×	11-21 5-21		×	×	M 0-3 G 0-6 P 54-126				4
石 小	本 澤	弥 羽	生 美	(武生三中)	×	X-	○ 21-19 21-19		×	×	M 1-2 G 2-4 P 61-122			3
杉 大	本 村	心 菜	愛 菜	(武生一中)	×	16-21 21-14 16-21	○ -X		○ 21-12 21-7		M 2-1 G 5-2 P 137-75			2

中 D	学 ブ	生 ロ	女 ッ	子 ク	熊 山	野 田	仲 橋	保 本	近 大	藤 友	室 田	田 中	勝 敗	順 位
熊 山	野 田	望 愛	那 恵	(南越中)			○ 21-6 21-1		○ -X	×	M 2-1 G 4-2 P 113-49			2
仲 橋	保 本	ひ 瑠	た 那	(中央中)	×	6-21 1-21		×	×	M 0-3 G 1-6 P 60-140				4
近 大	藤 友	優 み	な み	(武生六中)	×	X-	○ 21-15 14-21 21-17		×	×	M 1-2 G 2-5 P 71-137			3
室 田	田 中	紬 紗	希 彩	(武生一中)	○ 21-17 21-12		○ -X		○ 21-6 21-9		M 3-0 G 6-0 P 126-44			1

中 E	学 ブ	生 ロ	女 ッ	子 ク	宮 吉	嶋 田	青 高	山 村	加 森	賀 川	八 吉	田 田	勝 敗	順 位
宮 吉	嶋 田	葵 香	(武生一中)				○ 21-3 21-3		○ -X	○ 21-1 21-5	M 3-0 G 6-0 P 126-12			1
青 高	山 村	柚 琴	良 奈	(中央中)	×	3-21 3-21		×	×	M 0-3 G 0-6 P 35-126				4
加 森	賀 川	菜 希	ひ かり	(武生二中)	×	X-	○ 21-15 21-14		×	×	M 1-2 G 3-4 P 97-126			3
八 吉	田 田	瀨 菜	歩 乃	(武生三中)	×	1-21 5-21	○ -X		○ 13-21 21-17 21-17		M 2-1 G 4-3 P 103-97			2

中 学 生 女 子 ク ラ ブ	西 山 口	横 加 藤	永 吉 留 田	牧 栗 田 塚	勝 敗	順 位
悠夏 (武生二中) 山口 芽		○ 21-11 21-11	○ -X	○ 20-22 22-20 21-15	M 3-0 G 6-1 P 147-79	1
栞奈 (中央中) 横加 麗	× 11-21 11-21		× 12-21 11-21	× X-	M 0-3 G 0-6 P 45-126	4
彩夏 (武生三中) 永吉 音	× X-	○ 21-12 21-11		× 10-21 9-21	M 1-2 G 2-4 P 61-107	3
奈々 (万葉中) 牧栗 望海	× 22-20 20-22 15-21	○ -X	○ 21-10 21- 9		M 2-1 G 5-2 P 141-82	2

中 学 生 女 子 ク ラ ブ	久 保 寺 田	伊 藤 橋	藤 本 山	中 内 玉 林	勝 敗	順 位
椎奈 (万葉中) 久保 杏梨		○ 21- 7 21- 2	○ -X	○ 21- 4 21-12	M 3-0 G 6-0 P 126-25	1
乃々 (中央中) 伊藤 明日	× 7-21 2-21		× 12-21 7-21	× X-	M 0-3 G 0-6 P 28-126	4
愛夢 (武生二中) 田中 彩	× X-	○ 21-12 21- 7		× 21-13 20-22 15-21	M 1-2 G 3-4 P 98-117	3
菜々 (万葉中) 玉村 香苗	× 4-21 12-21	○ -X	○ 13-21 22-20 21-15		M 2-1 G 4-3 P 114-98	2

中 学 生 女 子 ク ラ ブ	棗 野	小 林	鷺 野	尾 口	木 江 村 指	勝 敗	順 位
千紗 (武生五中) 棗野 桃花		○ 21- 3 21- 7	○ 21- 8 21- 1	○ -X	M 3-0 G 6-0 P 126-19	1	
舞花 (中央中) 小林 那乃	× 3-21 7-21		× X-	× 8-21 7-21	M 0-3 G 0-6 P 25-126	4	
彩風 (武生一中) 鷺野 アカリ	× 8-21 1-21	○ -X		○ 20-22 25-23 21-19	M 2-1 G 4-3 P 117-106	2	
沙姫 (中央中) 木村 るり	× X-	○ 21- 8 21- 7	× 22-20 23-25 19-21		M 1-2 G 3-4 P 106-123	3	

中 学 生 女 子 ク ラ ブ	斎 平	藤 井	橋 辻	本 本	渡 邊	勝 敗	順 位
蒼依 (武生一中) 斎平 杏佳			○ 21- 4 21- 1		○ 21- 1 21- 3	M 2-0 G 4-0 P 84-9	1
凜音 (武生二中) 橋辻 晴楓	× 4-21 1-21				○ 21-13 21- 9	M 1-1 G 2-2 P 47-64	2
実彩樹 (中央中) 渡邊 悠里	× 1-21 3-21	× 13-21 9-21				M 0-2 G 0-4 P 26-84	3

中学生男子 決勝トーナメント

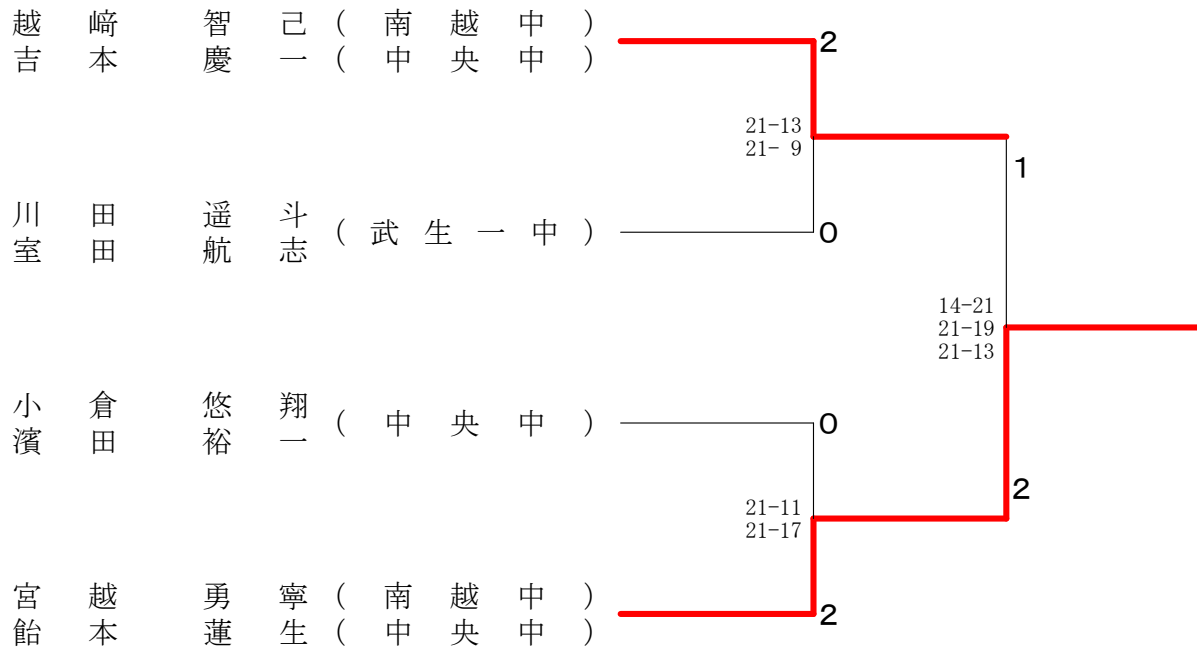

中学生女子 決勝トーナメント

